

ASSEMBLE



DESCRIÇÃO:

Criado para respeitar a mobilidade no ambiente de trabalho, Assemble é portátil e pode ser fixado à borda de superfícies de diferentes espessuras, sem a necessidade de recortes para ser instalado. Construído em alumínio anodizado, permite acesso à energia e a dados com facilidade e elegância.

MEDIDAS:

O comprimento do produto varia conforme a quantidade de módulos.
*Obs.: Medidas em milímetros.

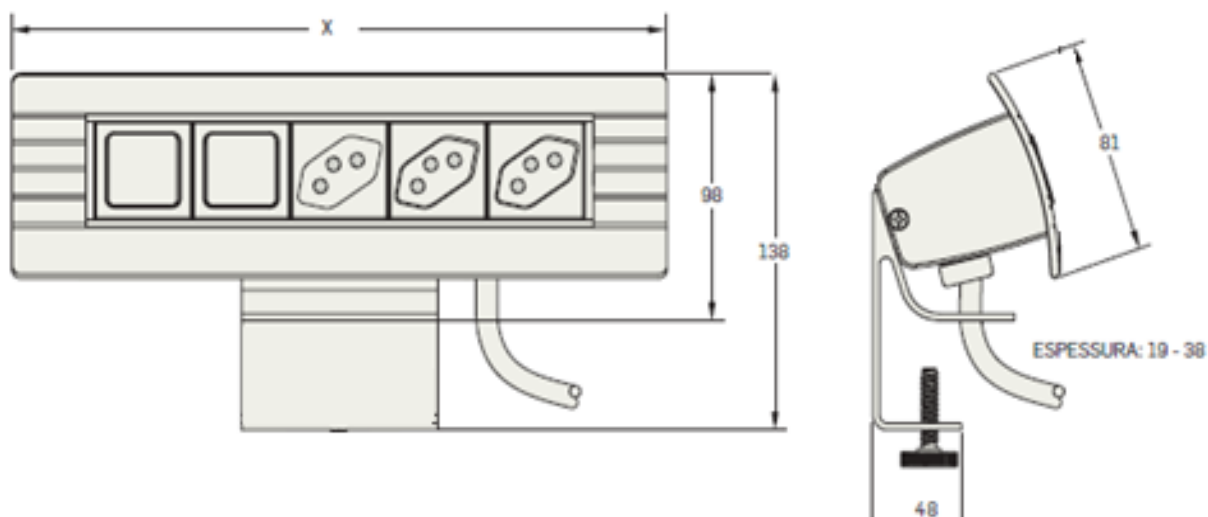

Nº DE MODULOS	"X" (MM)
2	139
3	177
4	214
5	251
6	289
7	326
8	364

- Estrutura do produto em Alumínio Anodizado Natural.
- Disponível em diferentes configurações de energia e dados de 2 a 8 módulos.
- Acompanha Kit adaptador de Tecnologias.
- Aplicação do acessório em bordas de móveis com espessura de 18 a 38 mm.
- O acessório não requer instalação elétrica.
- Faixa de uso de 100-240V, 50-60Hz.
- Tomada padrão brasileiro 2P+T 10A 250V.
- Plugue padrão brasileiro 2P+T 10A 250V.
- Tomadas blindadas: usuário não tem acesso à fiação.

INFORMAÇÕES TÉCNICAS:

OPÇÕES DE DADOS:



RJ11, RJ45 cat5, RJ45 cat6, HDMI, VGA, ÁUDIO e USB de dados.

OPÇÕES DE CARGA:



USB duplo. USB simples.



OPÇÕES DE CABOS:

Cabo com plugue 3000mm.



Cabo com plugue 1800mm.

Cabo ponta aberta.

COR PRODUTOS:

-  Preto Brillante
-  Prata fosco
-  Branco Brillante ^e.
- Preto fosco.
- Prata fosco.
- Branco Brillante.

COR TOMADAS:

-  Preto fosco.
-  Branco Brillante.

MANUAL DE INSTALAÇÃO:

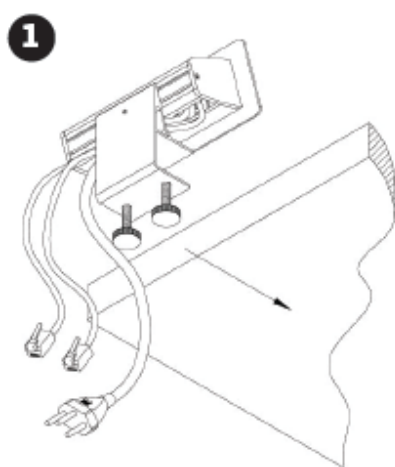

1 Encaixe a parte inferior do produto à borda da superfície, conforme ilustrado acima.

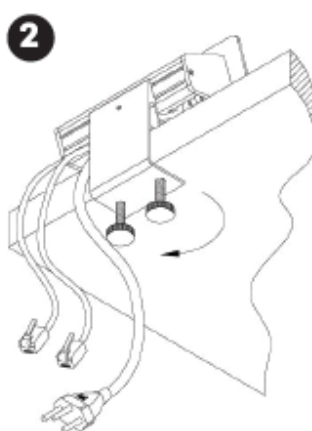

2 Aperte os parafusos até que o produto encontre-se firme à superfície.

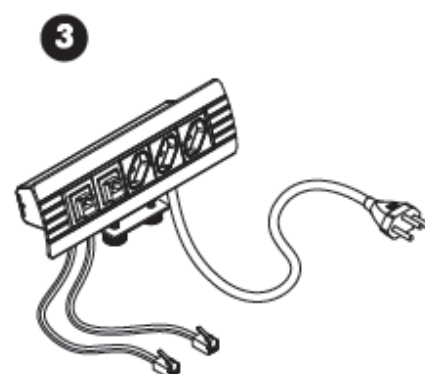

3 Após instalado na superfície, ligue Assemble à tomada.

*Imagem meramente ilustrativa - os cabos de dados não acompanham o produto.

Nota:

*A BYRos Brasil se dá o direito de alterar seus produtos sem comunicar previamente o mercado. Antes da compra, informe sobre possíveis atualizações e melhorias em produtos.